

# 打込キーパージョイント<sup>®</sup>

壁つなぎ専用インサート

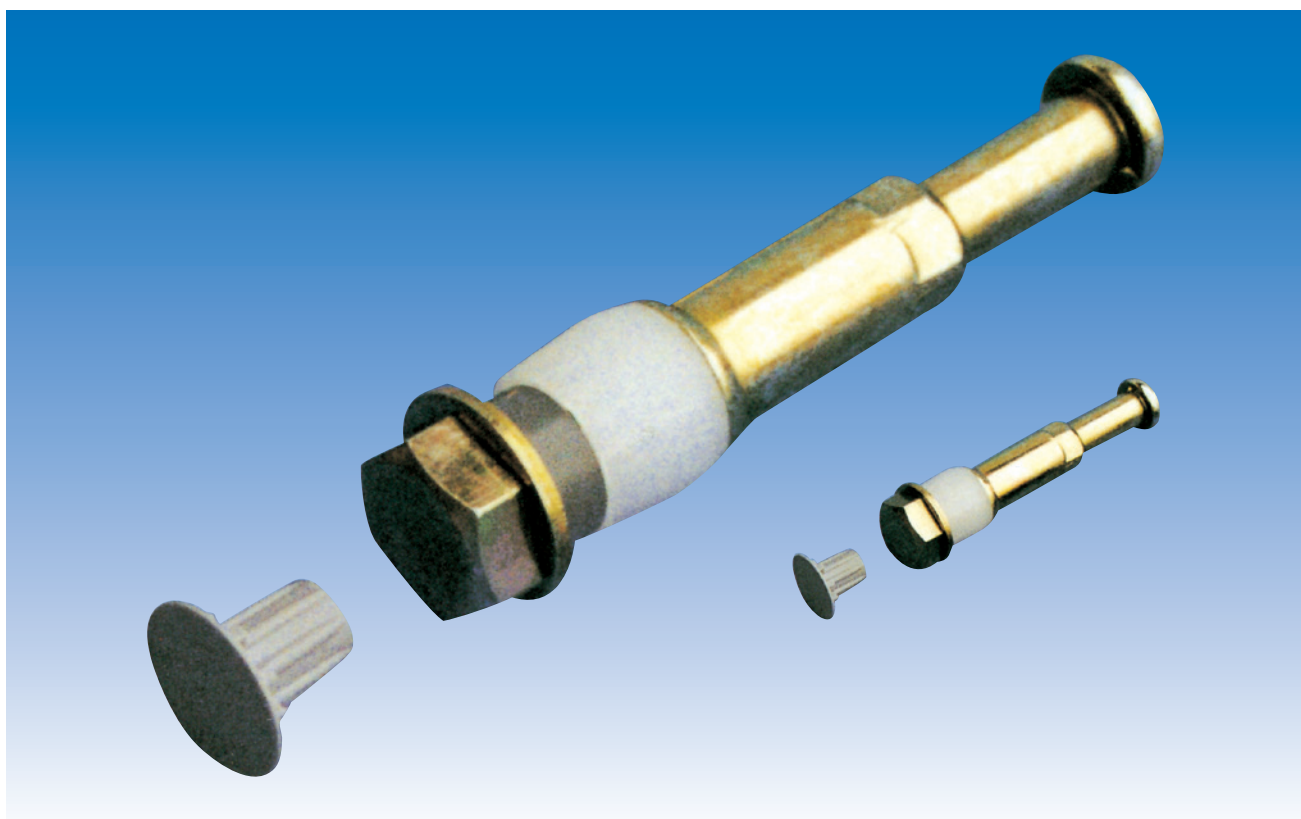

- ハンマー 一発装着。  
ハンマーでたたき込むだけで装着できます。
- 定着力アップ。  
一体成形コーンなので、定着力が大きく、破損する心配がありません。
- コーン跡スッキリ・仕上り良好。  
ストッパーコーン跡に定着用樹脂が残らないので、コンクリート表面がスッキリきれいに仕上がります。



岡部株式会社

## ハンマー一発で取付完了!!

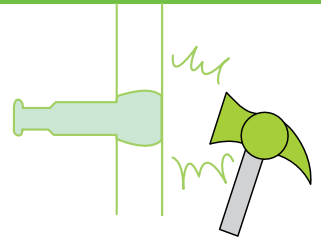

### 施工方法

#### 取付図

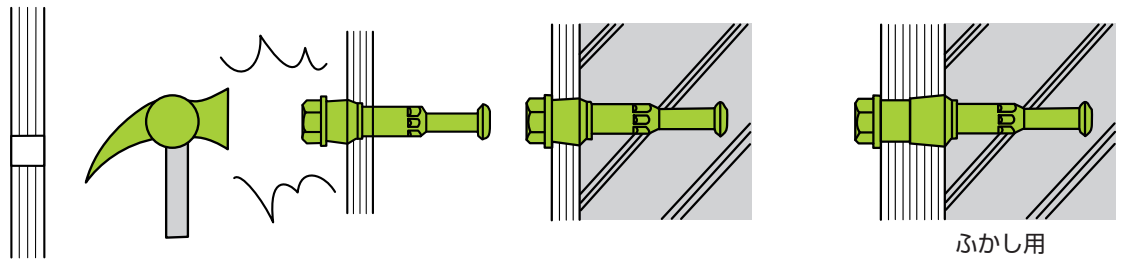

#### 解体図

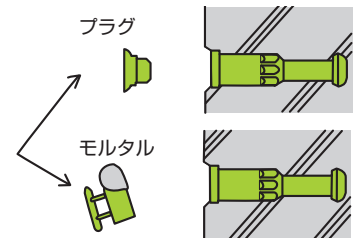
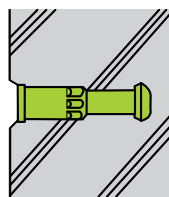
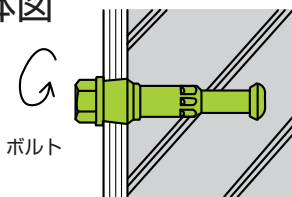

### 寸法図

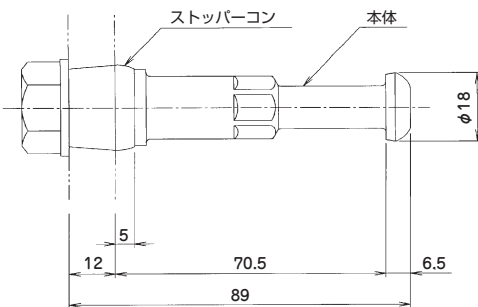
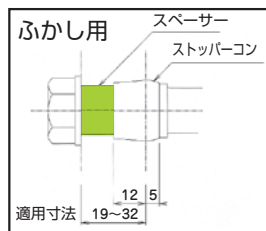
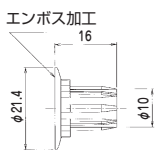

### 許容荷重

引張、圧縮共4.41kN (450kgf)

品名	適用寸法(mm)	単位質量(kg)	入数(個)	梱包質量(kg)	荷姿
打込キーパージョイント	12	0.14	100	14	ケース
打込キーパージョイントふかし用19-32	19~32	-	-	-	-
打込キーパージョイントプラグ	-	-	-	-	-

- ふかし用は、各適用寸法(1mm)単位にてオーダーでお受けします。
- ふかし用の納期は、一週間程度かかります。
- 上記以外のサイズは営業にご相談ください。

#### 注意事項

- ドリルは木工用φ21(別売り)をご使用ください。
- 当社製品キーパージョイントの使用 방법에準じてご使用ください。

#### 〈免責事項〉

本製品に問題が生じた場合には、下記の免責事項をふまえた上で対応させていただきます。

- 本カタログに記載した注意事項が行われずに発生した不具合。
- 本カタログに記載した事項に反した施工が行われた不具合。
- 本カタログに記載する用途以外の使用による不具合。
- 施工業者による施工・取扱いに起因する不具合。
- 引渡し後、製造・仕様・性能の改変を行い、これに起因する不具合。
- 開発・製造・販売時に通常予想される環境等の条件以外における使用・保管・輸送等に起因する不具合。



岡部株式会社

〒131-8505 東京都墨田区押上2-8-2  
TEL 03-3621-1611 FAX 03-3621-1616  
https://www.okabe.co.jp

北海道支店 ☎011(873)7201  
東北支店  
仙台営業部 ☎022(288)7161  
盛岡営業部 ☎019(606)3780  
信越支店  
新潟営業部 ☎025(287)7711  
長野営業部 ☎026(217)2445  
東京支店 ☎03(3623)6441  
東京営業部 ☎03(3623)8181

千葉営業部 ☎043(290)0150  
横浜営業部 ☎045(651)1741  
北関東営業部 ☎0480(25)5656  
特販営業部 ☎03(5637)7196  
名古屋支店  
名古屋営業部 ☎0568(71)6321  
静岡営業部 ☎054(204)2050  
北陸営業部 ☎076(238)7353

関西支店  
大阪兵庫営業部 ☎06(6339)9001  
京滋営業部 ☎0774(43)2200  
中四国支店  
広島営業部 ☎082(254)4811  
岡山営業部 ☎086(273)5671  
山口営業部 ☎083(902)1452  
山陰営業部 ☎0853(24)9856  
四国営業部 ☎087(841)0023

九州支店 ☎092(624)5871  
福岡営業部 ☎092(624)5886  
大分営業部 ☎097(547)8861  
長崎営業部 ☎095(882)8282  
宮崎営業部 ☎0985(29)4965  
熊本営業部 ☎092(624)5873  
鹿児島営業部 ☎099(812)8380  
沖縄支店 ☎098(856)2700

#### ●特約店・取扱店

このカタログに掲載されている仕様、規格等は改良のため予告なく変更することがあります。なお、カタログの制作には慎重を期しておりますが、誤字、脱字により生じた損害については、責任を負いかねますのでご了承ください。